

介護ベッドを安全にご利用いただくために。

ベッドを安全にご利用いただくためのご注意

操作時にベッドに近づきすぎない



手元スイッチの取り扱いに注意



背上げ操作は仰向け状態で



ベッドの高さを調整してください



身体をベッドの中に入れてない



電源プラグやコード・スイッチに注意



レールやボードをまたがないように



危険物を置かない



ベッド柵類ではさまれなどについてのご注意

サイドレール

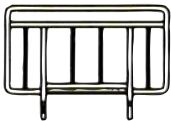

ベッドで寝ている人の転落や寝具の落下を予防する製品です。

ベッド用グリップ

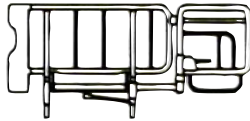

ベッド上での起き上がりや立ち上がりなどの動作を補助する製品です。

介護を受ける方々の心身の状態や利用環境により、サイドレールなどの隙間に身体の一部がはさまれたり圧迫され、身体の傷害や生命に係わる事故が起きています。十分ご注意ください。

下記の方はすき間に身体の一部(とくに頭や首)が挟まれないよう十分にご注意ください。

- ベッド上で予測できない行動をとると思われる方
- 自力で危険な状態から回避できないと思われる方

すき間に注意



サイドレール各部のすき間やボードとのすき間に身体の一部が入らないように注意してください。

身体を出さない



サイドレール各部のすき間から身体の一部を出さないでください。

寄りかからない

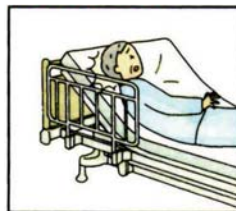

サイドレールやベッド用グリップへの寄りかかりや圧迫には注意してください。

固定(ロック)の確認



ベッド用グリップの回転アームを手すりとして使用する場合は、必ず固定(ロック)を確認してください。

柵に腰かけない



ベッド柵類に腰かけたりしないでください。

背上げに注意



背上げをした際にV字のすき間に身体がはさまれる可能性がありますのでご注意ください。

手指の挟まれに注意



ベッド用グリップを開放する場合、手指が挟まれる恐れがあります。ご注意ください。

衣服の引っ掛かりに注意



衣服によっては、転倒・転落した際にサイドレールに引っかかり重大事故となる恐れがあります。

ベッドサイドテーブル

ベッドサイドテーブル KF-192

パラマウントベッド機

TAIS : 00170-000233

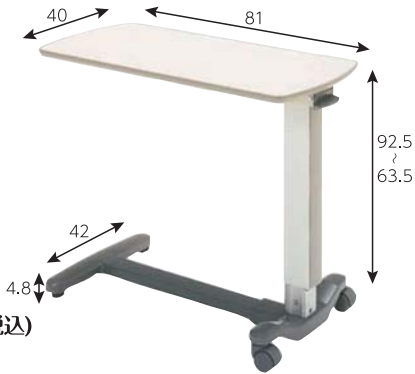

■レンタル料金
2,000円/月(税込)

■自己負担額

1割 200円/月(税込) **2割 400**円/月(税込)

ベッドサイドテーブル KF-196

パラマウントベッド機

TAIS : 00170-000263

色違いも
あります
KF-195

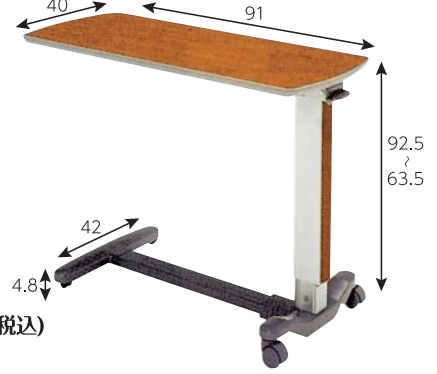

■レンタル料金
2,500円/月(税込)

■自己負担額

1割 250円/月(税込) **2割 500**円/月(税込)

ベッドサイドテーブル KF-1930

パラマウントベッド機

TAIS : 00170-000751



■レンタル料金
2,500円/月(税込)

■自己負担額

1割 250円/月(税込) **2割 500**円/月(税込)

ベッドサイドテーブル KF-1960

パラマウントベッド機

TAIS : 00170-000718



■レンタル料金
2,500円/月(税込)

■自己負担額

1割 250円/月(税込) **2割 500**円/月(税込)

ベッドサイドテーブル KF-282

パラマウントベッド機

TAIS : 00170-000399

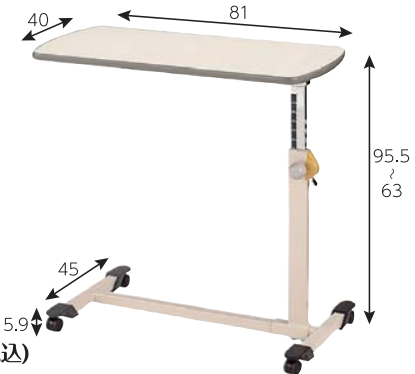

■レンタル料金
1,500円/月(税込)

■自己負担額

1割 150円/月(税込) **2割 300**円/月(税込)

オーバーベッドテーブル KF-833LB

パラマウントベッド機

TAIS : 00170-000317



■レンタル料金
4,000円/月(税込)

■自己負担額

1割 400円/月(税込) **2割 800**円/月(税込)

特殊寝台

特殊寝台
付属品

床ずれ
防止用具

体位変換器

車椅子

車椅子付属品

歩行器

歩行補助杖

手すり

認知症老人
徘徊感知器

スロープ

移動用リフト

リハビリテーブル他

介護保険対応の場合利用者負担額はレンタル料金の1割になります。

オーバーテーブル KQ-060L パラマウントベッド機

TAIS : 00170-000374

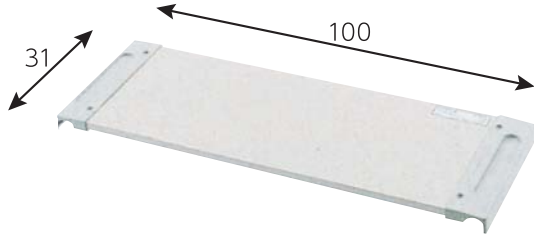

■レンタル料金 **500**円/月(税込) ベッドサイドレールに載せて使用するテーブルで91幅のベッドで使用出来ます。

■自己負担額

1割 50円/月(税込) **2割 100**円/月(税込)

アジャストテーブル KQ-090 パラマウントベッド機

TAIS : 00170-000188

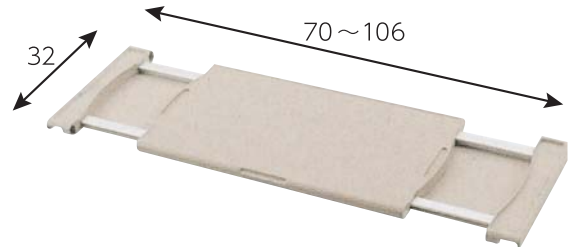

■レンタル料金 **500**円/月(税込) これ1枚で91・83cm幅のベッドに対応

■自己負担額

1割 50円/月(税込) **2割 100**円/月(税込)

リハビリテーブル KF-840 パラマウントベッド機

TAIS : 00170-000489

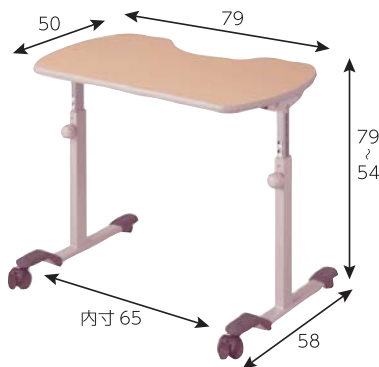

車いすと一緒に使う時は、車いすのレッグサポートを取り外して、足を床につけるようにしましょう。



■レンタル料金 **2,500**円/月(税込)

■自己負担額

1割 250円/月(税込) **2割 500**円/月(税込)

移乗用具

介助ベルト フレキシベルト ハグ(M) KZ-A52072 パラマウントベッド機

TAIS : 00170-000694
ウエストサイズ : 70~120cm



ハンドルを握って立ち上がりや移乗をサポートします

■レンタル料金 **2,000**円/月(税込)

■自己負担額

1割 200円/月(税込) **2割 400**円/月(税込)

ウエストに装着してハンドルを持って身体を支持します

移乗ボード イージーグライド(M/L) KZ-A29036(M) KZ-A29037(L) パラマウントベッド機

TAIS : (M)00170-000570・(L)00170-000571



座ったままお尻を滑らせて移乗します

■レンタル料金 **1,000**円/月(税込)

■自己負担額

1割 100円/月(税込) **2割 200**円/月(税込)

介助ベルトを併用すると更に移乗が楽になります

● マットレス早見表

特殊寝台付属品

かため

床ずれになりにくい方

ニューポイントマットレス
プラッツ **10** ページ  (かたい／やわらかい)

ダブルウェーブマットレス
シーホネンス **10** ページ 

プレグラーマットレス
パラマウントベッド **10** ページ 

エバーフィットマットレス
パラマウントベッド **11** ページ  (ハードフィット面)

ユービーポイントマットレス
プラッツ **10** ページ  (標準／ソフト)

少し床ずれになりやすい方

アルファプラすくっと
タイカ **11** ページ 

アルファプラすくっと Re
タイカ **11** ページ 

エバーフィットマットレス
パラマウントベッド **11** ページ  (ソフトフィット面)

ストレッチフィットマットレス
パラマウントベッド **10** ページ 

エバーフィットC3マットレス
パラマウントベッド **11** ページ 

ソフィア
モルテン **11** ページ  (かため／やわらかめ)

やわらかめ

床ずれ防止用具
静止型マットレス

体圧分散力 低

少し床ずれになりやすい方

アルファプラL
タイカ **13** ページ 

床ずれになりやすい方

アクアフロートマットレス
パラマウントベッド **13** ページ 

ディンプルマットレス
ケーブ **13** ページ 

ストレッチグライドマットレス
パラマウントベッド **13** ページ 

エバークラウドマットレス
パラマウントベッド **13** ページ  (ソフト面)

エバークラウドマットレス
パラマウントベッド **13** ページ  (エクストラソフト面)

アルファプラF
タイカ **14** ページ 

体圧分散力 高

床ずれ防止用具
エアマットレス

体圧分散力 低

床ずれになりやすい方

ステージア
モルテン **14** ページ 

かなり床ずれになりやすい方

ネクサスR
ケーブ **14** ページ 

ビッグセル アイズ
ケーブ **14** ページ 

体位変換機能が必要な方

ここちあ 利楽flow
パラマウントベッド **14** ページ 

オスカー
モルテン **14** ページ 

ラグーナ
ケーブ **15** ページ 

体圧分散力 高

特殊寝台

特殊寝台
付属品

床ずれ
防止用具

体位変換器

車椅子

車椅子付属品

歩行器

歩行補助杖

手すり

認知症老人
徘徊感知器

スロープ

移動用リフト

マットレス

ユービーポイントマットレス(通気/防水タイプ) (横)ブラツ

PM09-A9008(幅90cmR)・PM09-A9008S(幅90cmS)・PD503-A9008(幅90cmR)・PD503-A9008S(幅90cmS)

TAIS : 通気(PM09-A9008)00631-000464 (PM09-A9008S)00631-000467
防水(PD503-A9008)00631-000247 (PD503-A9008S)00631-000253

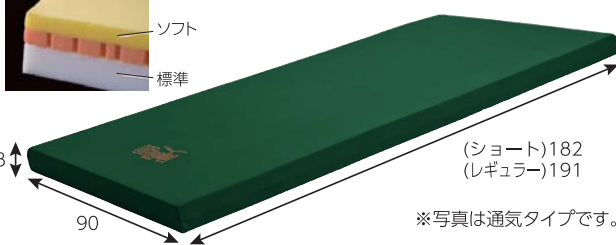

※写真は通気タイプです。

■レンタル料金

1,500円/月 非課税

■自己負担額

1割 150円/月 非課税 2割 300円/月 非課税

やわらかめのベースマットとして
使用される方におすすめです。

C D E

ニューポイントマットレス (横)ブラツ

PKM-9080(幅90cmR)・PKM-9080F(幅90cmS)・PD504-A9008S(幅90cmS)

TAIS : (PKM-9080)00631-000161 (PKM-9080F)00631-000214
(PD504-A9008S)00631-000226

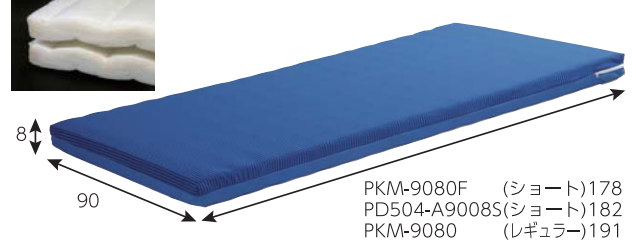

■レンタル料金

2,000円/月 非課税

■自己負担額

1割 200円/月 非課税 2割 400円/月 非課税

PKM-9080F (ショート)178
PD504-A9008S(ショート)182
PKM-9080 (レギュラー)191

やわらかい面とかたい面の2層構造。
2層のマットがずれることで背圧を軽減。

C D E

ダブルポイント

PFM-8980PN

(横)ブラツ

TAIS : 00631-000031

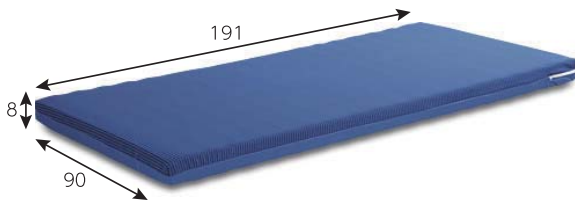

■レンタル料金

2,000円/月 非課税

■自己負担額

1割 200円/月 非課税 2割 400円/月 非課税

お好みで硬さを選べる
2層構造の
リバーシブルマットレス。

C D E

ダブルウェーブマットレス

MB-2500L(幅90cmR)(幅90cmS)

シーホネンス

TAIS : (共通)00167-000184

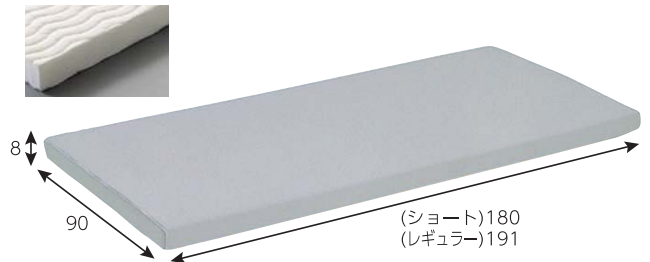

■レンタル料金

2,500円/月 非課税

■自己負担額

1割 250円/月 非課税 2割 500円/月 非課税

適度なかたさのマットレス。
日本人の身体にフィットします。

C D E

プレグラーマットレス

KE-551Q(幅91cmR)・KE-5511Q(幅91cmミニ)・KE-553Q(幅83cmR)・KE-5531Q(幅83cmミニ)

パラマウントベッド(横)

TAIS : (KE-551Q)00170-000159 (KE-5511Q)00170-000286
(KE-553Q)00170-000142 (KE-5531Q)00170-000285

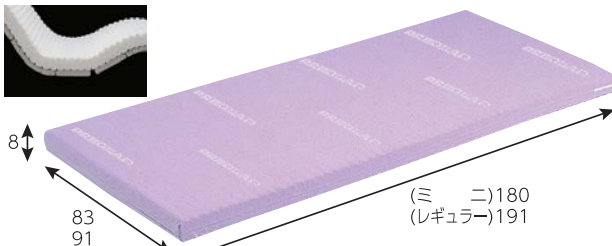

■レンタル料金

2,000円/月 非課税

■自己負担額

1割 200円/月 非課税 2割 400円/月 非課税

標準的なかたさのマットレス。
柔軟性があり、よく曲がります。

C D E

ストレッチフィットマットレス

KE-781TQ(幅91cmR)・KE-782TQ(幅91cmミニ)・KE-783TQ(幅83cmR)・KE-784TQ(幅83cmミニ)

パラマウントベッド(横)

TAIS : (KE-781TQ)00170-000735 (KE-782TQ)00170-000736
(KE-783TQ)00170-000737 (KE-784TQ)00170-000738



■レンタル料金

2,000円/月 非課税

■自己負担額

1割 200円/月 非課税 2割 400円/月 非課税

背上げ時にマットレスが伸びて
ずれを軽減します。

C D E

マットレス

エバーフィットC3マットレス (通気/清拭タイプ)

KE-611TQ(幅91cmR)・KE-612TQ(幅91cmミニ)・KE-613TQ(幅83cmR)・KE-614TQ(幅83cmミニ)・KE-611SQ(幅91cmR)・KE-612SQ(幅91cmミニ)・KE-613SQ(幅83cmR)・KE-614SQ(幅83cmミニ)

パラマウントベッド(横)

TAIS : 通気(KE-611TQ)00170-001042 (KE-612TQ)00170-001043 (KE-613TQ)00170-001044 (KE-614TQ)00170-001045
清拭(KE-611SQ)00170-001037 (KE-612SQ)00170-001038 (KE-613SQ)00170-001039 (KE-614SQ)00170-001040

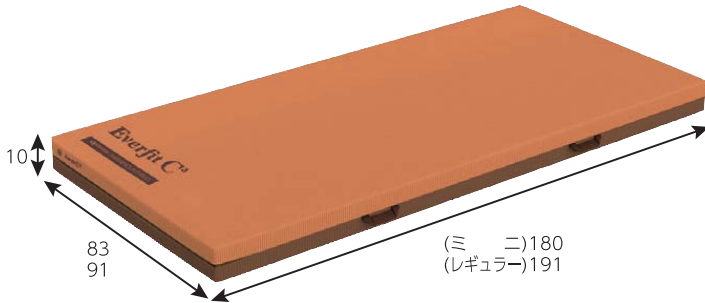

※写真は通気タイプです。

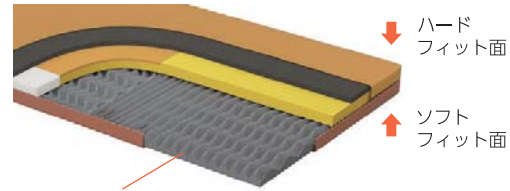

背上げ・膝上げへの追従性を向上させるカーブフィットライン

■レンタル料金

2,500円/月 非課税

体圧分散性と動きやすさの
使い分けができる
リバーシブルマットレスです。

■自己負担額

1割 250円/月 非課税 2割 500円/月 非課税

C D E

エバーフィットマットレス

KE-521Q(幅91cmR)・KE-5211Q(幅91cmミニ)・KE-523Q(幅83cmR)・KE-5231Q(幅83cmミニ)

パラマウントベッド(横)

TAIS : (KE-521Q)00170-000389 (KE-5211Q)00170-000396
(KE-523Q)00170-000390 (KE-5231Q)00170-000397

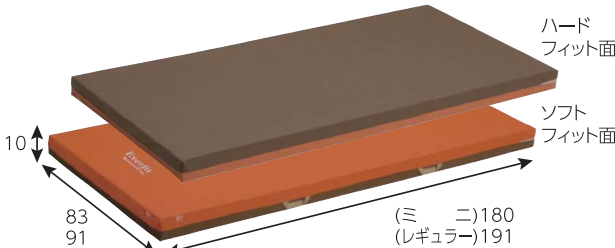

■レンタル料金

2,500円/月 非課税

動きやすいハードフィット面
体圧分散力が高いソフトフィット面の
使い分けができます。

■自己負担額

1割 250円/月 非課税 2割 500円/月 非課税

C D E

アルファプラすくっとRe

TS-SKT-ReA1R(幅91cmR)・TS-SKT-ReA1S(幅91cmミニ)・TS-SKT-ReA3R(幅83cmR)・TS-SKT-ReA3S(幅83cmミニ)

(横)タイカ

TAIS : (TS-SKT-ReA1R)00563-000108 (TS-SKT-ReA1S)00563-000109
(TS-SKT-ReA3R)00563-000106 (TS-SKT-ReA3S)00563-000107

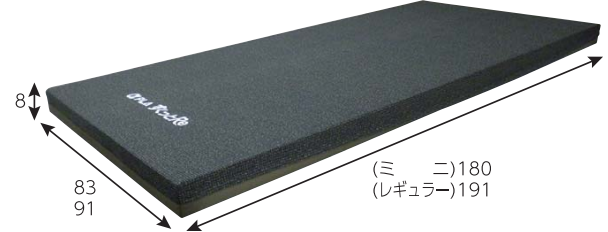

■レンタル料金

2,800円/月 非課税

3層の高弾性ウレタンが立ち上がりまでの
一連の動きをサポートします。

■自己負担額

1割 280円/月 非課税 2割 560円/月 非課税

C D E

アルファプラすくっと

TS-SKT-A1R(幅91cmR)・TS-SKT-A1S(幅91cmミニ)・TS-SKT-A3R(幅83cmR)・TS-SKT-A3S(幅83cmミニ)

(横)タイカ

TAIS : (TS-SKT-A1R)00563-000021 (TS-SKT-A1S)00563-000022
(TS-SKT-A3R)00563-000019 (TS-SKT-A3S)00563-000020

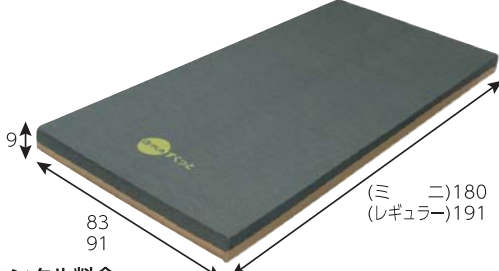

■レンタル料金

2,800円/月 非課税

端座位の安定性が抜群で
立ち上がりのしやすい
マットレス。

■自己負担額

1割 280円/月 非課税 2割 560円/月 非課税

C D E

ソフィア

MHA1091A(幅91cmR)・MHA1091SA(幅91cmS)・MHA1083A(幅83cmR)・MHA1083SA(幅83cmS)

モルテン

TAIS : (MHA1091A)00054-000308 (MHA1091SA)00054-000309
(MHA1083A)00054-000306 (MHA1083SA)00054-000307



■レンタル料金

2,100円/月 非課税

やわらかい寝心地のマットレスです。
表面と裏面でかたさを選べます。

■自己負担額

1割 210円/月 非課税 2割 420円/月 非課税

C D E

特殊寝台

特殊寝台
付属品

床ずれ
防止用具

体位変換器

車椅子

車椅子付属品

歩行器

歩行補助杖

手すり

認知症老人
徘徊感知器

スロープ

移動用リフト