

● 手すり選びのポイント

手すりは、立ち上がりや起き上がり時に握り、つかまり、動作を安全かつ容易にするためと、座位や立位姿勢の保持のための支えの役割があります。ご本人の状態と目的、設置環境に合わせて選択しましょう。

立ち上がり、起き上がり時 居間・寝室・廊下・玄関など

設置型
手すりの取り付けが困難な場所に置いて使用します。



天井固定型
工事不要で取り付け可能です。



歩行時の支えのために 居間・寝室・廊下

設置型
安全な歩行のために。

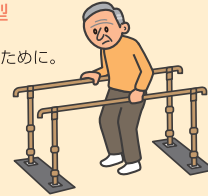

姿勢の支えと立ち上がりのために トイレ

設置型
既存の便器、ポータブルトイレに設置します。



あがりかまち用たちあっぷ

矢崎加工 (株)

A B C D

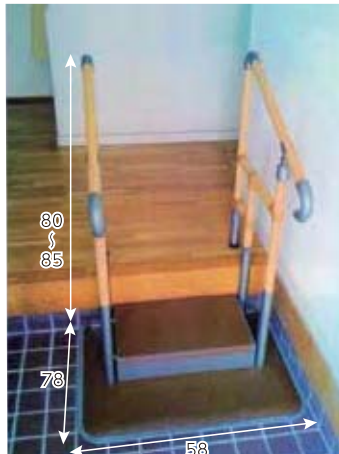

※写真はCKE-01

W58×D78×H80~85
高さ調節：2cm間隔4段階 39.7kg

CKE-01両手すりステップ台付
TAIS：00055-000105
■レンタル料金

5,800円/月(税込)

■自己負担額

1割 580円/月(税込)

2割 1,160円/月(税込)

CKE-01-1両手すりステップ台なし
TAIS：00055-000109
■レンタル料金

5,000円/月(税込)

■自己負担額

1割 500円/月(税込)

2割 1,000円/月(税込)

A B C D

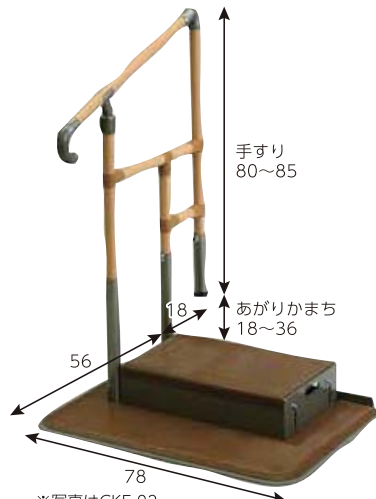

※写真はCKE-02

CKE-02片手すりステップ台付
TAIS：00055-000106
33.8kg
■レンタル料金

4,700円/月(税込)

■自己負担額

1割 470円/月(税込)

2割 940円/月(税込)

CKE-02-01片手すりステップ台なし
TAIS：00055-000110
■レンタル料金

3,700円/月(税込)

■自己負担額

1割 370円/月(税込)

2割 740円/月(税込)

たちあっぷ540 (両手すり) CKH-01

矢崎化工 (株)

A B C D



TAIS：00055-000127



■両手すり CKH-01
TAIS：00055-000127
■レンタル料金

8,000円/月(税込)

■自己負担額

1割 800円/月(税込)

2割 1,600円/月(税込)

■両手+ローステップ CKH-01-1
TAIS：00055-200010
■レンタル料金

9,000円/月(税込)

■自己負担額

1割 900円/月(税込)

2割 1,800円/月(税込)

■両手+ローステップ+ハイステップ CKH-01-2
TAIS：00055-200009
■レンタル料金

10,000円/月(税込)

■自己負担額

1割 1,000円/月(税込)

2割 2,000円/月(税込)

たちあっぷ540 (片手すり) CKH-02

矢崎化工 (株)

A B C D

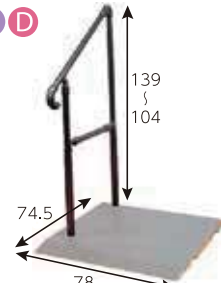

TAIS：00055-000128



■片手すり CKH-02
TAIS：00055-000128
■レンタル料金

7,000円/月(税込)

■自己負担額

1割 700円/月(税込)

2割 1,400円/月(税込)

■片手+ローステップ CKH-02-1
TAIS：00055-200011
■レンタル料金

8,000円/月(税込)

■自己負担額

1割 800円/月(税込)

2割 1,600円/月(税込)

■片手+ローステップ+ハイステップ CKH-02-2
TAIS：00055-200012
■レンタル料金

9,000円/月(税込)

■自己負担額

1割 900円/月(税込)

2割 1,800円/月(税込)

特殊寝台

特殊寝台
付属品

床ずれ
防止用具

体位変換器

車椅子

車椅子
付属品

歩行器

歩行補助杖

手すり

認知症老人
徘徊感知器

スロープ

移動用リフト

手すり

ステップバー 框 框02(踏み台なし)tmt0038 タマツ

A B C D

TAIS : 00837-000010
26kg

置き型の上がり框用
片手すり

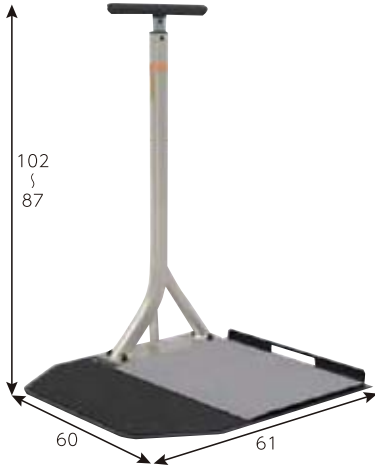

レンタル料金
4,000円/月(税込)

自己負担額

400円/月(税込) 1割
800円/月(税込) 2割

ステップバー 框 框03(踏み台あり)tmt0037 タマツ

A B C D

TAIS : 00837-000015
26kg

置き型の上がり框用
ステップ台付
片手すり



蓄光付ステップ台

レンタル料金
4,000円/月(税込)

自己負担額

400円/月(税込) 1割
800円/月(税込) 2割

※地域によっては、保険貸与ができない場合がございます。

ルーツ アウトドア ロングタイプ MNTPOLG

モルテン

TAIS : 00054-000218
18.7kg

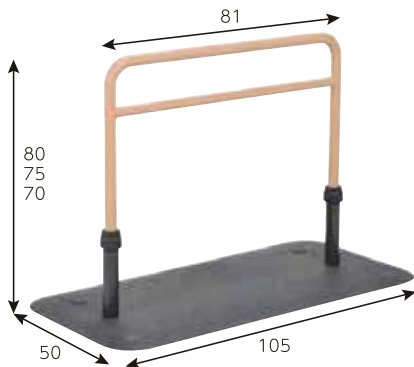

屋外用の据置型手すりです
手すりはベースの端にも取付可能

ベランダ、玄関周りでの短い距離の歩行をサポート



- 屋外にも置ける抜群の耐久性
- 水に濡れても滑りにくい特殊表面加工

A B C D

レンタル料金
3,000円/月(税込)

自己負担額

300円/月(税込) 1割
600円/月(税込) 2割

ルーツ エントランス 片手すり MNTPOE モルテン

A B C D

TAIS : 00054-000432
38.1kg

屋外でも使える据置型手すり

エントランスの段差に

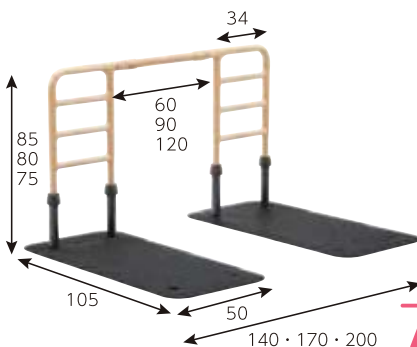

レンタル料金
7,700円/月(税込)

自己負担額

770円/月(税込) 1割
1,540円/月(税込) 2割

ルーツ エントランス 両手すり MNTPOE2 モルテン

A B C D

TAIS : 00054-000433
47.7kg

連結手すりは60cm/90cm/120cmの
3段階で長さ調節が可能です

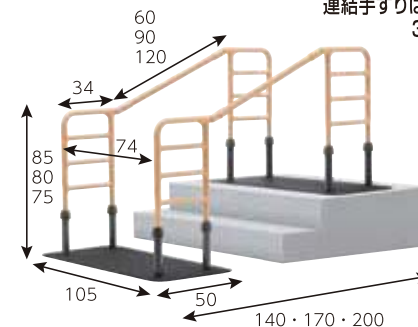

レンタル料金
11,000円/月(税込)

自己負担額

1,100円/月(税込) 1割
2,200円/月(税込) 2割

手すり

歩行サポート手すりスーディ(屋内用)ひろがる展開

パナソニック

A B C D 9つのセットを組み合わせることで、さまざまなシーンに対応します。回転連結支柱でコーナーに対応します。

標準ベースと支柱2本のセット

<p>A</p>	<p>B</p> <p>Aに屋内用手すり930を加えたセットです</p>	<p>C</p> <p>Aに屋内用手すり620を加えたセットです</p>												
屋内用930タイプ XPN-L80803 TAIS/00980-000374	屋内用930タイプ+930 XPN-L80804 TAIS/00980-000375	屋内用930タイプ+620 XPN-L80805 TAIS/00980-000376												
<table border="0"> <tr> <td>■レンタル料金</td> <td>■自己負担額</td> </tr> <tr> <td>4,000円/月(税込)</td> <td>1割 400円/月(税込) 2割 800円/月(税込)</td> </tr> </table>	■レンタル料金	■自己負担額	4,000円/月(税込)	1割 400円/月(税込) 2割 800円/月(税込)	<table border="0"> <tr> <td>■レンタル料金</td> <td>■自己負担額</td> </tr> <tr> <td>5,000円/月(税込)</td> <td>1割 500円/月(税込) 2割 1,000円/月(税込)</td> </tr> </table>	■レンタル料金	■自己負担額	5,000円/月(税込)	1割 500円/月(税込) 2割 1,000円/月(税込)	<table border="0"> <tr> <td>■レンタル料金</td> <td>■自己負担額</td> </tr> <tr> <td>5,000円/月(税込)</td> <td>1割 500円/月(税込) 2割 1,000円/月(税込)</td> </tr> </table>	■レンタル料金	■自己負担額	5,000円/月(税込)	1割 500円/月(税込) 2割 1,000円/月(税込)
■レンタル料金	■自己負担額													
4,000円/月(税込)	1割 400円/月(税込) 2割 800円/月(税込)													
■レンタル料金	■自己負担額													
5,000円/月(税込)	1割 500円/月(税込) 2割 1,000円/月(税込)													
■レンタル料金	■自己負担額													
5,000円/月(税込)	1割 500円/月(税込) 2割 1,000円/月(税込)													

ミドルベースと端子柱のセット

<p>D</p>	<p>E</p> <p>Dに屋内用手すり930を加えたセットです</p>	<p>F</p> <p>Dに屋内用手すり620を加えたセットです</p>												
屋内用手すり210 XPN-L80806 TAIS/00980-000377	屋内用手すり210+930 XPN-L80808 TAIS/00980-000378	屋内用手すり210+620 XPN-L80809 TAIS/00980-000379												
<table border="0"> <tr> <td>■レンタル料金</td> <td>■自己負担額</td> </tr> <tr> <td>2,500円/月(税込)</td> <td>1割 250円/月(税込) 2割 500円/月(税込)</td> </tr> </table>	■レンタル料金	■自己負担額	2,500円/月(税込)	1割 250円/月(税込) 2割 500円/月(税込)	<table border="0"> <tr> <td>■レンタル料金</td> <td>■自己負担額</td> </tr> <tr> <td>3,000円/月(税込)</td> <td>1割 300円/月(税込) 2割 600円/月(税込)</td> </tr> </table>	■レンタル料金	■自己負担額	3,000円/月(税込)	1割 300円/月(税込) 2割 600円/月(税込)	<table border="0"> <tr> <td>■レンタル料金</td> <td>■自己負担額</td> </tr> <tr> <td>3,000円/月(税込)</td> <td>1割 300円/月(税込) 2割 600円/月(税込)</td> </tr> </table>	■レンタル料金	■自己負担額	3,000円/月(税込)	1割 300円/月(税込) 2割 600円/月(税込)
■レンタル料金	■自己負担額													
2,500円/月(税込)	1割 250円/月(税込) 2割 500円/月(税込)													
■レンタル料金	■自己負担額													
3,000円/月(税込)	1割 300円/月(税込) 2割 600円/月(税込)													
■レンタル料金	■自己負担額													
3,000円/月(税込)	1割 300円/月(税込) 2割 600円/月(税込)													

コーナーにも設置可能な回転連結支柱のセット

<p>G</p>	<p>H</p> <p>Gに屋内用手すり930を加えたセットです</p>	<p>I</p> <p>Gに屋内用手すり620を加えたセットです</p>												
屋内用回転手すり330 XPN-L80807 TAIS/00980-000380	屋内用回転手すり330+930 XPN-L80810 TAIS/00980-000381	屋内用回転手すり330+620 XPN-L80811 TAIS/00980-000382												
<table border="0"> <tr> <td>■レンタル料金</td> <td>■自己負担額</td> </tr> <tr> <td>2,800円/月(税込)</td> <td>1割 280円/月(税込) 2割 560円/月(税込)</td> </tr> </table>	■レンタル料金	■自己負担額	2,800円/月(税込)	1割 280円/月(税込) 2割 560円/月(税込)	<table border="0"> <tr> <td>■レンタル料金</td> <td>■自己負担額</td> </tr> <tr> <td>3,500円/月(税込)</td> <td>1割 350円/月(税込) 2割 700円/月(税込)</td> </tr> </table>	■レンタル料金	■自己負担額	3,500円/月(税込)	1割 350円/月(税込) 2割 700円/月(税込)	<table border="0"> <tr> <td>■レンタル料金</td> <td>■自己負担額</td> </tr> <tr> <td>3,500円/月(税込)</td> <td>1割 350円/月(税込) 2割 700円/月(税込)</td> </tr> </table>	■レンタル料金	■自己負担額	3,500円/月(税込)	1割 350円/月(税込) 2割 700円/月(税込)
■レンタル料金	■自己負担額													
2,800円/月(税込)	1割 280円/月(税込) 2割 560円/月(税込)													
■レンタル料金	■自己負担額													
3,500円/月(税込)	1割 350円/月(税込) 2割 700円/月(税込)													
■レンタル料金	■自己負担額													
3,500円/月(税込)	1割 350円/月(税込) 2割 700円/月(税込)													



●長いアプローチの廊下で



●コーナーにもスツクリ!



●寝室も安心



●段差にも対応

特殊寝台

特属品

床ずれ防止用具

体位変換器

車椅子

車椅子付属品

歩行器

歩行補助杖

手すり

認知症老人徘徊感知器

スロープ

移動用リフト

手すり

たよレールスOTOE (標準型) 片手すり BZK-01 マツ六

A B C D

TAIS : 01265-000248
17.8kg

屋内・屋外 中央使いも可能です
どちらでも使える
据置型手すり



レンタル料金

4,000円/月(税込)

自己負担額

1割 400円/月(税込)
2割 800円/月(税込)



たよレールスOTOE (標準型) 両手すり BZK-02 マツ六

A B C D

TAIS : 01265-000251
20.6kg

手すり端部の「コブ」で自然に動作が止まり
安全に次の動作へ移れます



レンタル料金

5,000円/月(税込)

自己負担額

1割 500円/月(税込)
2割 1,000円/月(税込)



たよレールスOTOE (スリム型) 片手すり BZK-03 マツ六

A B C D

TAIS : 01265-000259
14.7kg

階段の踏面など
狭いスペースへ
設置できます



レンタル料金

4,000円/月(税込)

自己負担額

1割 400円/月(税込)
2割 800円/月(税込)



※スリム型は単体で
使用できません。

たよレールスOTOE (スリム型) 両手すり BZK-04 マツ六

A B C D

TAIS : 01265-000261
17.1kg

連結には必ず
「標準型」を1台以上
組合せてください

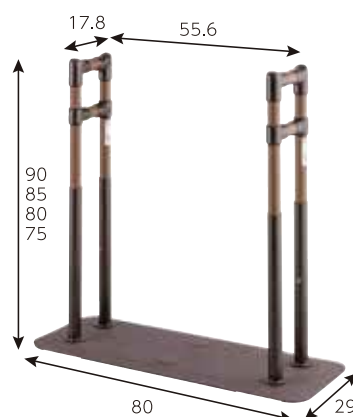

※スリム型は単体で
使用できません。

レンタル料金

5,000円/月(税込)

自己負担額

1割 500円/月(税込)
2割 1,000円/月(税込)

わたレールEK BZW-7057EK/9070EK/1290EK

マツ六

A B C D

TAIS : 01265-000255
1.4kg

●わたレールEKを使えば何台でも連結可能です。

※連結には必ず「標準型」を1台以上組合せてください。

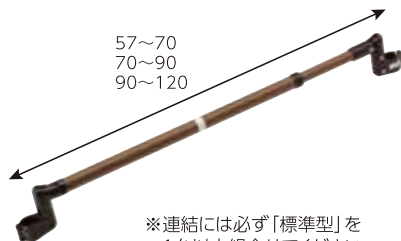

※連結には必ず「標準型」を
1台以上組合せてください。

BZW-7057EK (57~70cm)
BZW-9070EK (70~90cm)
BZW-1290EK (90~120cm)



●コーナー部分でも連結可能です。

※図のように曲がり角が出来る部分は、
標準型を使用してください。

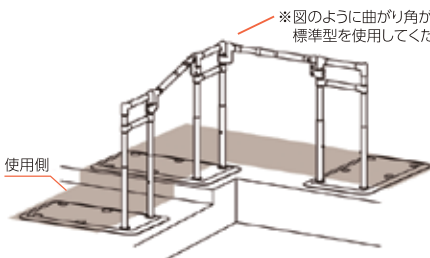

SOTOEを
連結する
手すりです
伸張式で
長さの調整が
できます

レンタル料金

1,500円/月(税込)

自己負担額

1割 150円/月(税込)
2割 300円/月(税込)

手すり

たちあっぷ CKA-12

矢崎加工 (株)

A B C D

TAIS : 00055-000112
高さ調節 : 5cm間隔4段階
16.0kg

布団や床、ベッドなどで
利用します
ベース部が大きく
安定感があります

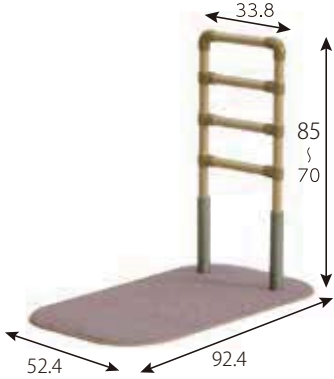

レンタル料金

2,900円/月(税込)

自己負担額

1割 290円/月(税込)

2割 580円/月(税込)

たちあっぷ CKA-03・CKA-13

矢崎加工 (株)

A B C D

TAIS : 00055-000073
00055-000113
高さ調節 : 5cm間隔3段階
15.4kg

歩き出しまでの
一連の動作を
サポートします

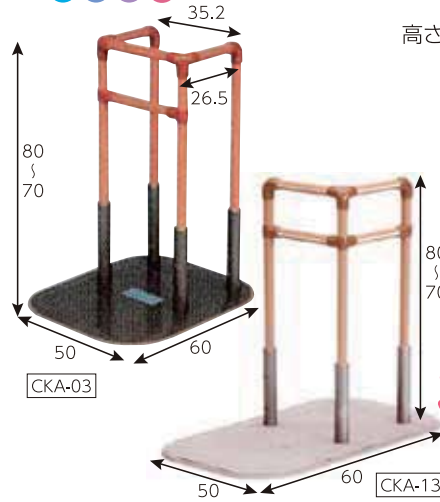

レンタル料金

3,300円/月(税込)

自己負担額

1割 330円/月(税込)

2割 660円/月(税込)

ベッドでとまるくん CKA-CK

矢崎化工 (株)

A B C D

TAIS : 00055-000211
たちあっぷを固定する
オプション品です
ベッド下部と床の間に
差し込んで使用します



レンタル料金

500円/月(税込)

自己負担額

1割 50円/月(税込)

2割 100円/月(税込)

たちあっぷ専用オプションかいじょくん CKA-K

矢崎化工 (株)

A B C D

TAIS : 00055-000145
1.4kg

たちあっぷ本体に
取付ける、角度調整
可能な手すりです



レンタル料金

300円/月(税込)

自己負担額

1割 30円/月(税込)

2割 60円/月(税込)

ルーツ サイドタイプ MNTPLBR

モルテン

A B C D

TAIS : 00054-000116
重量21.6kg

使用時のぐらつきが少なく
安定感に優れ、安全性を向上
床置き型手すり



レンタル料金

2,000円/月(税込)

自己負担額

1割 200円/月(税込)

2割 400円/月(税込)

ルーツ ロングタイプ MNTPLGBR

モルテン

A B C D

TAIS : 00054-000133
18.7kg

短い距離の
歩行を補助します
壁際に設置できるのが
特徴です



レンタル料金

2,900円/月(税込)

自己負担額

1割 290円/月(税込)

2割 580円/月(税込)

特殊寝台

特殊寝台
付属品

床ずれ
防止用具

体位変換器

車椅子

車椅子付属品

歩行器

歩行補助杖

手すり

認知症老人
徘徊感知器

スロープ

移動用リフト

手すり

スタンディ PN-L80401 パナソニックエイジフリーライフテック

A B C D



TAIS: 00980-000315
面・手すり最大使用者
耐荷重100kg

レンタル料金
3,300円/月(税込)

自己負担額

330円/月(税込) 1割
660円/月(税込) 2割

ツインディ PN-L80101 パナソニックエイジフリーライフテック

A B C D

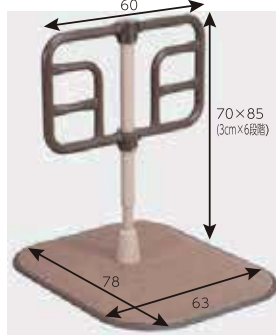

TAIS: 00980-000203



レンタル料金
3,000円/月(税込)

自己負担額

300円/月(税込) 1割
600円/月(税込) 2割

メンディ PN-L80301 パナソニックエイジフリーライフテック

A B C D

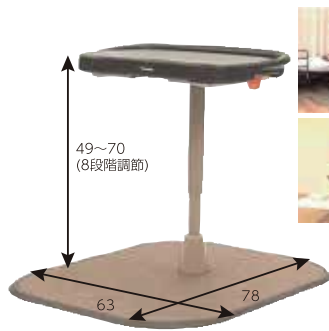

TAIS/00980-000258
重量: 22kg

「握る」が困難な方に!!
面で身体を支える

レンタル料金
3,000円/月(税込)

自己負担額

300円/月(税込) 1割
600円/月(税込) 2割

S-はねあげ 533-077 アロン化成(株)

A B C D



TAIS: 00221-000278

肘置き
跳ね上げ可能

レンタル料金
2,500円/月(税込)

自己負担額

250円/月(税込) 1割
500円/月(税込) 2割

ルーツ スモールタイプ 片手すり MNTPT1 (株)モルテン

A B C D

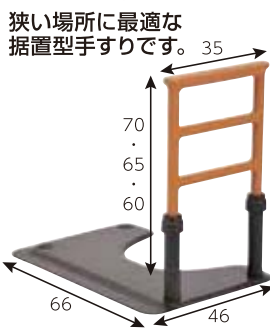

狭い場所に最適な
据置型手すりです。

前傾姿勢が
とりやすく
立ち上がり
が楽です。

TAIS: 00054-000216
重量12kg

レンタル料金
3,000円/月(税込)

自己負担額

300円/月(税込) 1割
600円/月(税込) 2割

ルーツ スモールタイプ 両手すり MNTPT2 (株)モルテン

A B C D

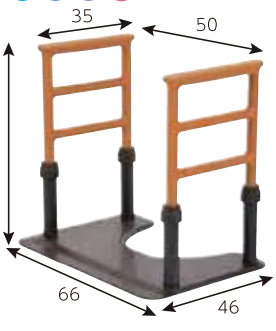

TAIS: 00054-000217
重量14kg



トップグリップが平らなため
手のひらを置きやすいです

表面は温かみのある
樹脂加工です

レンタル料金
3,500円/月(税込)

自己負担額

350円/月(税込) 1割
700円/月(税込) 2割

水回りにもってこい FKB-12-60-I サテライト

A B C D

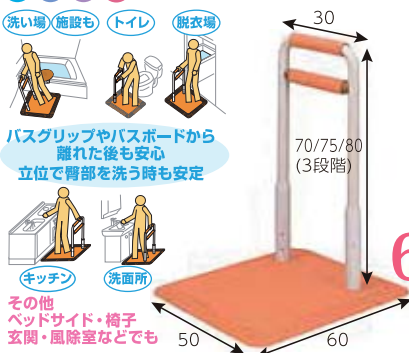

洗い場 施設も トイレ 脱衣場
バスグリップやバスボードから
離れた後も安心
立位で臀部を洗う時も安定

キッチン 洗面所
その他
ベッドサイド・椅子
玄関・風除室などでも

TAIS: 01255-000013
重量: 13.8kg

レンタル料金
6,000円/月(税込)

自己負担額

600円/月(税込) 1割
1,200円/月(税込) 2割

ツインディ(水回り用)プロテクター付 PN-L80701・PN-L80711 パナソニック

A B C D

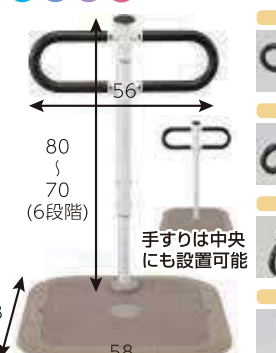

TAIS: 00980-000364
00980-000365
17.0kg

水廻り環境での転倒リスクの
低減や動作をサポート

レンタル料金
1本 5,900円/月(税込)

自己負担額

590円/月(税込) 1割
1,180円/月(税込) 2割

手すり

アットグリップ トイレサポート 片手すりタイプ870-087・両手すりタイプ870-088

アロン化成

A B C D 便器の締め付けの必要が無いため柔軟に設置可能なトイレ手すり。
手すり支柱を前後左右に調整・取り外しできる為、トイレ環境に応じて調整可能。

TAIS: 00221-000577
00221-000578
片手すり11.8kg
両手すり14.6kg



片手すりタイプ
レンタル料金
2,500円/月(税込)

両手すりタイプ
レンタル料金
3,000円/月(税込)

自己負担額

自己負担額

250円/月(税込)
500円/月(税込)

300円/月(税込)
600円/月(税込)

ミニ平行棒 “ささえ愛” TY500

日進医療器(株)



組み換え自由の多目的

- 使用目的に合わせ、並列型、直列型、L字型に組み替えられます
- 手すり側の支柱の方向を変えることにより、並列型のバーの幅を変えることが可能(内幅32~68cm)



TAIS: 00175-000266
W37~73xL152xH76~94cm
重量18.5kg

A B C D

レンタル料金
3,500円/月(税込)

自己負担額

350円/月(税込)
700円/月(税込)

簡易平行棒 BP-2

(株)カワムラサイクル

A B C D

TAIS: 00160-000093
20.5kg



レンタル料金
2,500円/月(税込)

自己負担額

250円/月(税込)
500円/月(税込)

ポータブル専用ささえ 533-070

アロン化成(株)

A B C D

TAIS: 00221-000054



レンタル料金
1,500円/月(税込)

自己負担額

150円/月(税込)
300円/月(税込)

特殊寝台

特殊寝台
付属品

床ずれ
防止用具

体位変換器

車椅子

車椅子
付属品

歩行器

歩行補助杖

手すり

認知症老人
徘徊感知器

スロープ

移動用リフト

手すり

ベストポジションバー基本セット ホクメイ (株)

A B C D

TAIS : 00254-000017

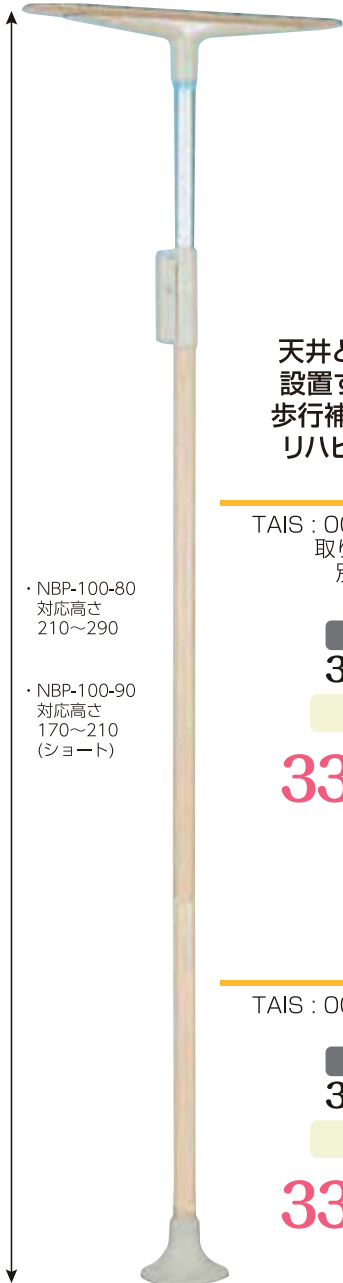

天井と床を支持して
設置する手すりです
歩行補助や移乗補助
リハビリに最適です

NBP-100-80

TAIS : 00254-000017
取り付け位置により
別パーツにて対応

レンタル料金

3,300円/月(税込)

自己負担額

330円/月(税込)

660円/月(税込)

NBP-100-90
ショートタイプ

TAIS : 00254-000049

レンタル料金

3,300円/月(税込)

自己負担額

330円/月(税込)

660円/月(税込)

・NBP-100-80
対応高さ
210~290

・NBP-100-90
対応高さ
170~210
(ショート)

U型アーム BP-110 ホクメイ (株)

A B C D

TAIS : 00254-000255



レンタル料金

1,000円/月(税込)

自己負担額

100円/月(税込)

200円/月(税込)

ウェーブ型アーム BP-410 ホクメイ (株)

A B C D

TAIS : 00254-000257

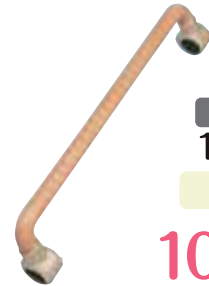

レンタル料金

1,000円/月(税込)

自己負担額

100円/月(税込)

200円/月(税込)

跳ね上げ手摺りB型セット SBR-70-090 ホクメイ (株)

A B C D

TAIS : 00254-000064



レンタル料金

1,500円/月(税込)

自己負担額

150円/月(税込)

300円/月(税込)

H型固定付属品 SBR-10-090 ホクメイ (株)

A B C D

TAIS : 00254-000062

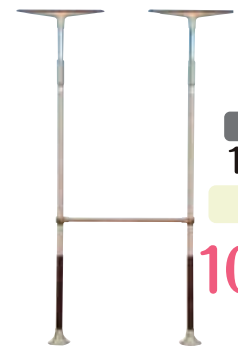

レンタル料金

1,000円/月(税込)

自己負担額

100円/月(税込)

200円/月(税込)

パディーI・ノーマル MNTC (株)モルテン

A B C D

TAIS : 00054-000054



レンタル料金

3,300円/月(税込)

自己負担額

330円/月(税込)

660円/月(税込)

290
210

パディーI・サイドバー MNTC01LB (株)モルテン

A B C D

TAIS : 00054-000055

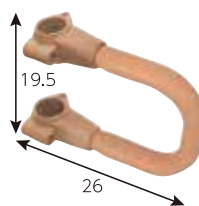

レンタル料金

1,000円/月(税込)

自己負担額

100円/月(税込)

200円/月(税込)

19.5
26

●「ベストポジションバー」設置例

