

## ベッドサイドテーブル

ベッドサイドテーブル KF-192 パラマウントベッド機

TAIS : 00170-000233

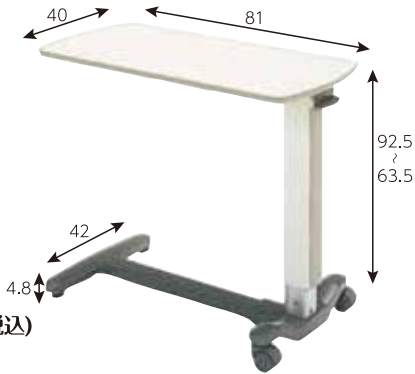

■レンタル料金  
**2,000**円/月(税込)

■自己負担額

**1割 200**円/月(税込) **2割 400**円/月(税込)

ベッドサイドテーブル KF-196 パラマウントベッド機

TAIS : 00170-000263

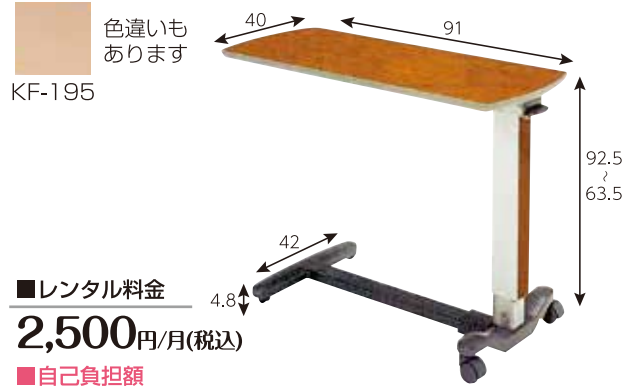

■レンタル料金  
**2,500**円/月(税込)

■自己負担額

**1割 250**円/月(税込) **2割 500**円/月(税込)

ベッドサイドテーブル KF-1930 パラマウントベッド機

TAIS : 00170-000751



■レンタル料金  
**2,500**円/月(税込)

■自己負担額

**1割 250**円/月(税込) **2割 500**円/月(税込)

ベッドサイドテーブル KF-1960 パラマウントベッド機

TAIS : 00170-000718



■レンタル料金  
**2,500**円/月(税込)

■自己負担額

**1割 250**円/月(税込) **2割 500**円/月(税込)

ベッドサイドテーブル KF-282 パラマウントベッド機

TAIS : 00170-000399

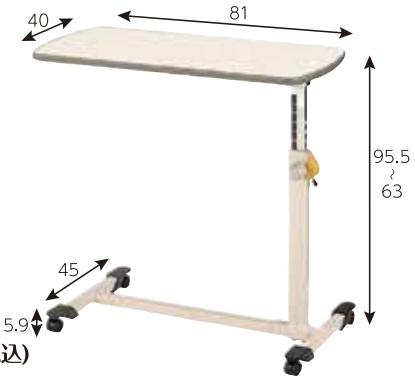

■レンタル料金  
**1,500**円/月(税込)

■自己負担額

**1割 150**円/月(税込) **2割 300**円/月(税込)

オーバーベッドテーブル KF-833LD パラマウントベッド機

TAIS : 00170-001497

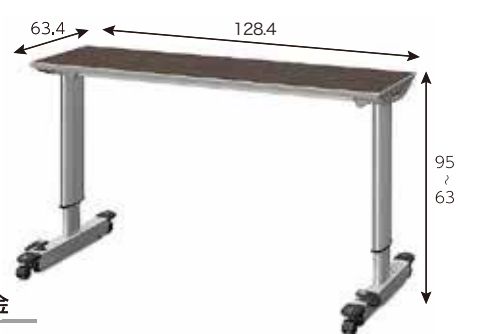

■レンタル料金  
**4,000**円/月(税込)

■自己負担額

**1割 400**円/月(税込) **2割 800**円/月(税込)

特殊寝台

特殊寝台  
付属品

床ずれ  
防止用具

体位変換器

車椅子

車椅子付属品

歩行器

歩行補助杖

手すり

認知症老人  
徘徊感知器

スロープ

移動用リフト

## リハビリテーブル他

介護保険対応の場合利用者負担額はレンタル料金の1割になります。

### オーバーテーブル KQ-060L パラマウントベッド機

TAIS : 00170-000374

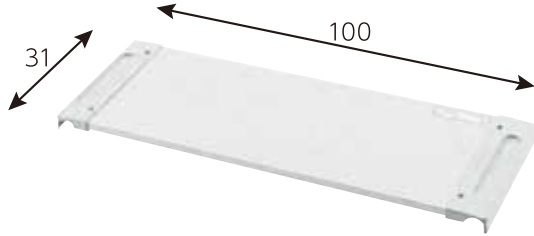

■レンタル料金 ベッドサイドレールに載せて使用するテーブルで91幅のベッドで使用出来ます。

■自己負担額

1割 50円/月(税込) 2割 100円/月(税込)

### アジャストテーブル KQ-090 パラマウントベッド機

TAIS : 00170-000188

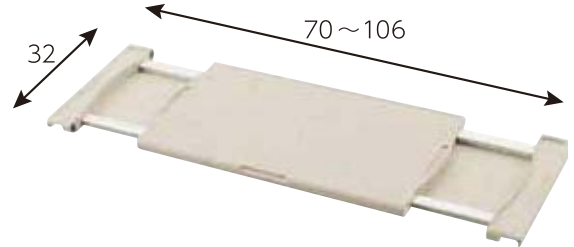

■レンタル料金 これ1枚で91・83cm幅のベッドに対応

■自己負担額

1割 50円/月(税込) 2割 100円/月(税込)

### リハビリテーブル KF-840 パラマウントベッド機

TAIS : 00170-000489



車いすと一緒に使う時は、車いすのレッグサポートを取り外して、足を床につけるようにしましょう。



■レンタル料金 2,500円/月(税込)

■自己負担額

1割 250円/月(税込) 2割 500円/月(税込)

## 移乗用具

### 介助ベルト フレキシベルト ハグ(M) KZ-A52072 パラマウントベッド機

TAIS : 00170-000694  
ウエストサイズ : 70~120cm



ハンドルを握って立ち上がりや移乗をサポートします

■レンタル料金 2,000円/月(税込)

■自己負担額

1割 200円/月(税込) 2割 400円/月(税込)

ウエストに装着してハンドルを持って身体を支持します

### 移乗ボード イージーグライド(M/L) KZ-A29036(M) KZ-A29037(L) パラマウントベッド機

TAIS : (M)00170-000570・(L)00170-000571

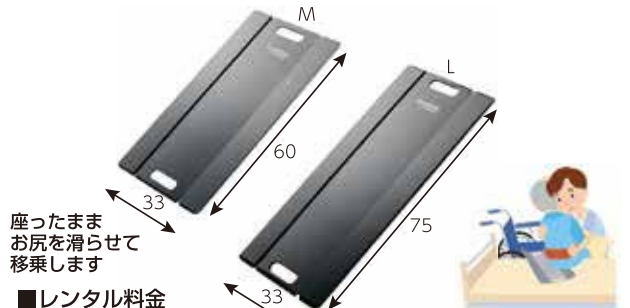

座ったままお尻を滑らせて移乗します

■レンタル料金 1,000円/月(税込)

■自己負担額

1割 100円/月(税込) 2割 200円/月(税込)

介助ベルトを併用すると更に移乗が楽になります

● マットレス早見表

特殊寝台付属品

かため

床ずれになりにくい方

ダブルウェーブマットレス  
シーホネンス

10  
ページ



プレグラーマットレス  
パラマウントベッド

10  
ページ

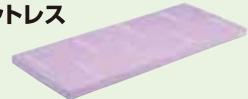

エバーフィットマットレス  
パラマウントベッド

11  
ページ

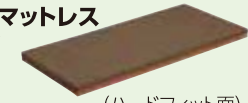

(ハードフィット面)

ニューポイントマットレス  
プラッツ

10  
ページ



(かたい／やわらかい)

ユービーポイントマットレス  
プラッツ

10  
ページ

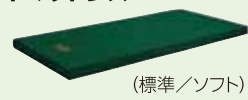

(標準／ソフト)

少し床ずれになりやすい方

ストレッチフィットマットレス  
パラマウントベッド

10  
ページ



エバーフィットマットレス  
パラマウントベッド

11  
ページ



(ソフトフィット面)

エバーフィットC3マットレス  
パラマウントベッド

11  
ページ



アルファプラすくっと  
タイカ

11  
ページ

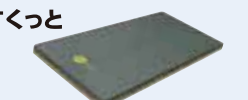

アルファプラすくっとRe  
タイカ

11  
ページ

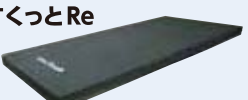

ソフィア  
モルテン

11  
ページ



(かため／やわらかめ)

やわらかめ

床ずれ防止用具  
静止型マットレス

体圧分散力 低

少し床ずれになりやすい方

アルファプラL  
タイカ

13  
ページ

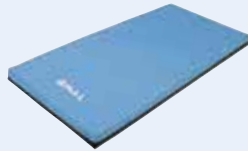

床ずれになりやすい方

アクアフロートマットレス  
パラマウントベッド

13  
ページ



ディンプルマットレス  
ケーブ

13  
ページ

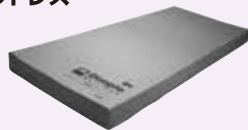

ストレッチグライドマットレス  
パラマウントベッド

13  
ページ

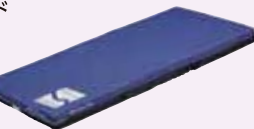

エバークラウドマットレス  
パラマウントベッド

13  
ページ



(ソフト面)

エバークラウドマットレス  
パラマウントベッド

13  
ページ



(エクストラソフト面)

アルファプラF  
タイカ

14  
ページ

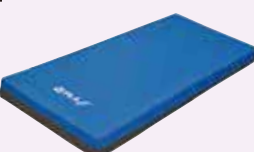

体圧分散力 高

床ずれ防止用具  
エアマットレス

体圧分散力 低

床ずれになりやすい方

ステージア  
モルテン

14  
ページ



かなり床ずれになりやすい方

ネクサスR  
ケーブ

14  
ページ



ビッグセル アイズ  
ケーブ

14  
ページ



体位変換機能が必要な方

ここちあ 利楽flow  
パラマウントベッド

14  
ページ

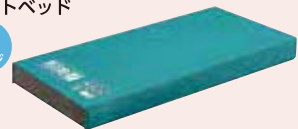

オスカー  
モルテン

14  
ページ



ラグーナ  
ケーブ

15  
ページ



体圧分散力 高

特殊寝台

特殊寝台  
付属品

床ずれ  
防止用具

体位変換器

車椅子

車椅子付属品

歩行器

歩行補助杖

手すり

認知症老人  
徘徊感知器

スロープ

移動用リフト

## マットレス

### ユービーポイントマットレス (通気/防水タイプ) (横)ブラツ

PM09-A9008(幅90cmR)・PM09-A9008S(幅90cmS)・PD503-A9008(幅90cmR)・PD503-A9008S(幅90cmS)

TAIS : 通気(PM09-A9008)00631-000464 (PM09-A9008S)00631-000467  
防水(PD503-A9008)00631-000247 (PD503-A9008S)00631-000253

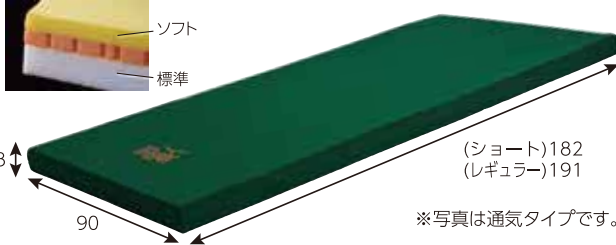

※写真は通気タイプです。

■レンタル料金

1,500円/月 非課税

■自己負担額

やわらかめのベースマットとして  
使用される方におすすめです。

C D E

1割 150円/月 非課税 2割 300円/月 非課税

### ニューポイントマットレス (横)ブラツ

PKM-9080(幅90cmR)・PKM-9080F(幅90cmS)・PD504-A9008S(幅90cmS)

TAIS : (PKM-9080)00631-000161 (PKM-9080F)00631-000214  
(PD504-A9008S)00631-000226

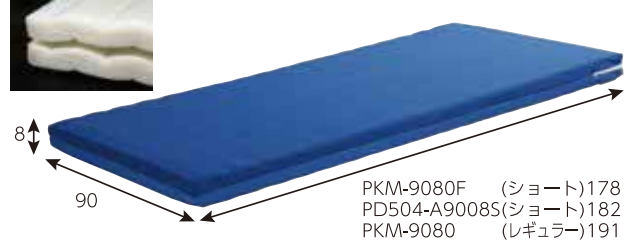

■レンタル料金

2,000円/月 非課税

■自己負担額

やわらかい面とかたい面の2層構造。  
2層のマットがずれることで背圧を軽減。

C D E

1割 200円/月 非課税 2割 400円/月 非課税

### ダブルポイント (横)ブラツ

PFM-8980PN

TAIS : 00631-000027

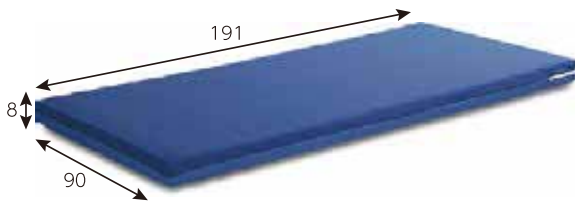

■レンタル料金

2,000円/月 非課税

■自己負担額

お好みで硬さを選べる  
2層構造の  
リバーシブルマットレス。

C D E

1割 200円/月 非課税 2割 400円/月 非課税

### ダブルウェーブマットレス シーホネンス

MB-2500L(幅90cmR)(幅90cmS)

TAIS : (共通)00167-000184

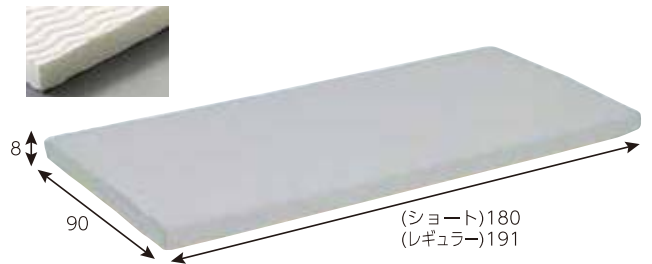

■レンタル料金

2,000円/月 非課税

■自己負担額

適度なかたさのマットレス。  
日本人の身体にフィットします。

C D E

1割 200円/月 非課税 2割 400円/月 非課税

### プレグラーマットレス (パラマウントベッド)横

KE-551Q(幅91cmR)・KE-5511Q(幅91cmミニ)・KE-553Q(幅83cmR)・KE-5531Q(幅83cmミニ)

TAIS : (KE-551Q)00170-000159 (KE-5511Q)00170-000286  
(KE-553Q)00170-000142 (KE-5531Q)00170-000285

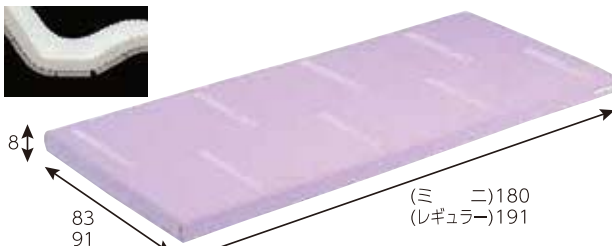

■レンタル料金

2,000円/月 非課税

■自己負担額

標準的なかたさのマットレス。  
柔軟性があり、よく曲がります。

C D E

1割 200円/月 非課税 2割 400円/月 非課税

### ストレッチフィットマットレス (パラマウントベッド)横

KE-781TQ(幅91cmR)・KE-782TQ(幅91cmミニ)・KE-783TQ(幅83cmR)・KE-784TQ(幅83cmミニ)

TAIS : (KE-781TQ)00170-000735 (KE-782TQ)00170-000736  
(KE-783TQ)00170-000737 (KE-784TQ)00170-000738



■レンタル料金

2,000円/月 非課税

■自己負担額

背上げ時にマットレスが伸びて  
ずれを軽減します。

C D E

1割 200円/月 非課税 2割 400円/月 非課税

マットレス

エバーフィットC3マットレス (通気/清拭タイプ)

KE-611TQ(幅91cmR)・KE-612TQ(幅91cmミニ)・KE-613TQ(幅83cmR)・KE-614TQ(幅83cmミニ)・KE-611SQ(幅91cmR)・KE-612SQ(幅91cmミニ)・KE-613SQ(幅83cmR)・KE-614SQ(幅83cmミニ)

パラマウントベッド(脚)

TAIS : 通気(KE-611TQ)00170-001042 (KE-612TQ)00170-001043 (KE-613TQ)00170-001044 (KE-614TQ)00170-001045  
清拭(KE-611SQ)00170-001037 (KE-612SQ)00170-001038 (KE-613SQ)00170-001039 (KE-614SQ)00170-001040

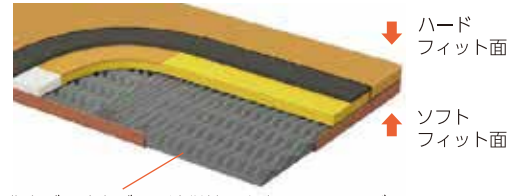
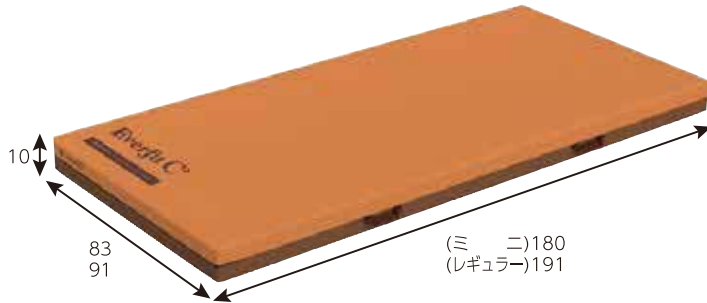

背上げ・膝上げへの追従性を向上させるカーブフィットライン

■レンタル料金 体圧分散性と動きやすさの使い分けができるリバーシブルマットレスです。

2,500円/月 非課税

■自己負担額

C D E

1割 250円/月 非課税 2割 500円/月 非課税

エバーフィットマットレス

KE-521Q(幅91cmR)・KE-5211Q(幅91cmミニ)・KE-523Q(幅83cmR)・KE-5231Q(幅83cmミニ)

パラマウントベッド(脚)

TAIS : (KE-521Q)00170-000389 (KE-5211Q)00170-000396 (KE-523Q)00170-000390 (KE-5231Q)00170-000397

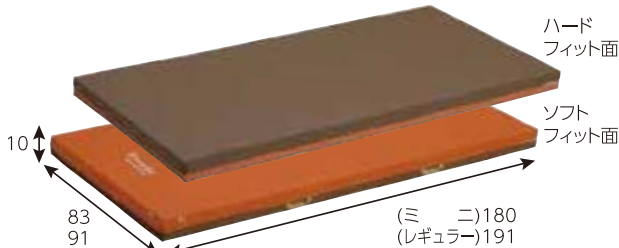

■レンタル料金 動きやすいハードフィット面 体圧分散力が高いソフトフィット面の使い分けができます。

2,500円/月 非課税

■自己負担額

C D E

1割 250円/月 非課税 2割 500円/月 非課税

アルファブラすくっとRe

TS-SKT-ReA1R(幅91cmR)・TS-SKT-ReA1S(幅91cmミニ)・TS-SKT-ReA3R(幅83cmR)・TS-SKT-ReA3S(幅83cmミニ)

(脚)タイカ

TAIS : (TS-SKT-ReA1R)00563-000108 (TS-SKT-ReA1S)00563-000109 (TS-SKT-ReA3R)00563-000106 (TS-SKT-ReA3S)00563-000107

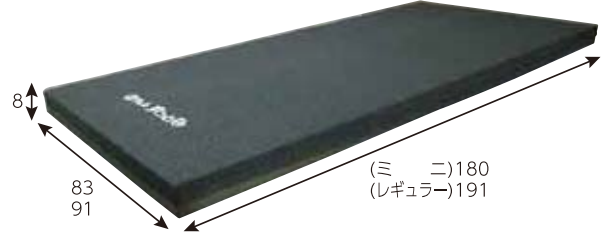

■レンタル料金 3層の高弾性ウレタンが立ち上がりまでの一連の動きをサポートします。

2,800円/月 非課税

■自己負担額

C D E

1割 280円/月 非課税 2割 560円/月 非課税

アルファブラすくっと

TS-SKT-A1R(幅91cmR)・TS-SKT-A1S(幅91cmミニ)・TS-SKT-A3R(幅83cmR)・TS-SKT-A3S(幅83cmミニ)

(脚)タイカ

TAIS : (TS-SKT-A1R)00563-000021 (TS-SKT-A1S)00563-000022 (TS-SKT-A3R)00563-000019 (TS-SKT-A3S)00563-000020

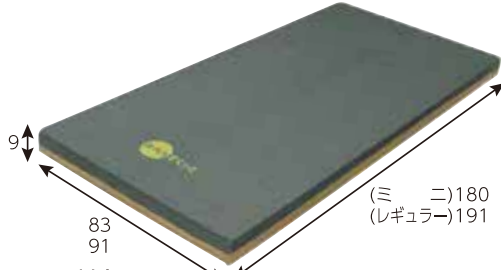

■レンタル料金 端座位の安定性が抜群で立ち上がりのしやすいマットレス。

2,800円/月 非課税

■自己負担額

C D E

1割 280円/月 非課税 2割 560円/月 非課税

ソフィア

MHA1091A(幅91cmR)・MHA1091SA(幅91cmS)・MHA1083A(幅83cmR)・MHA1083SA(幅83cmS)

モルテン

TAIS : (MHA1091A)00054-000308 (MHA1091SA)00054-000309 (MHA1083A)00054-000306 (MHA1083SA)00054-000307



■レンタル料金 やわらかい寝心地のマットレスです。表面と裏面でかたさを選べます。

2,100円/月 非課税

■自己負担額

C D E

1割 210円/月 非課税 2割 420円/月 非課税

特殊寝台

特殊寝台  
付属品

床ずれ  
防止用具

体位変換器

車椅子

車椅子付属品

歩行器

歩行補助杖

手すり

認知症老人  
徘徊感知器

スロープ

移動用リフト